

CHRONO 30110 ПОВОРОТНО-ОТКИДНЫЕ ОКНА

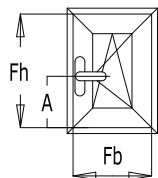

Поворотно-откидные окна
 Fb = 450-1700 mm
 Fh = 600-2400 mm
 Fb / Fh = max. 1.5 (<130kg)
 Fb / Fh = max. 1 (>130kg)
 Вес = max. 170 kg

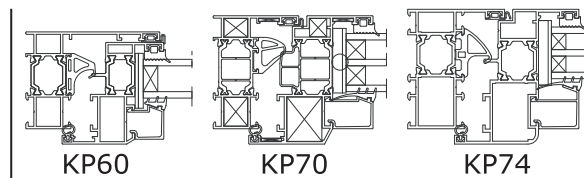

Базовый набор

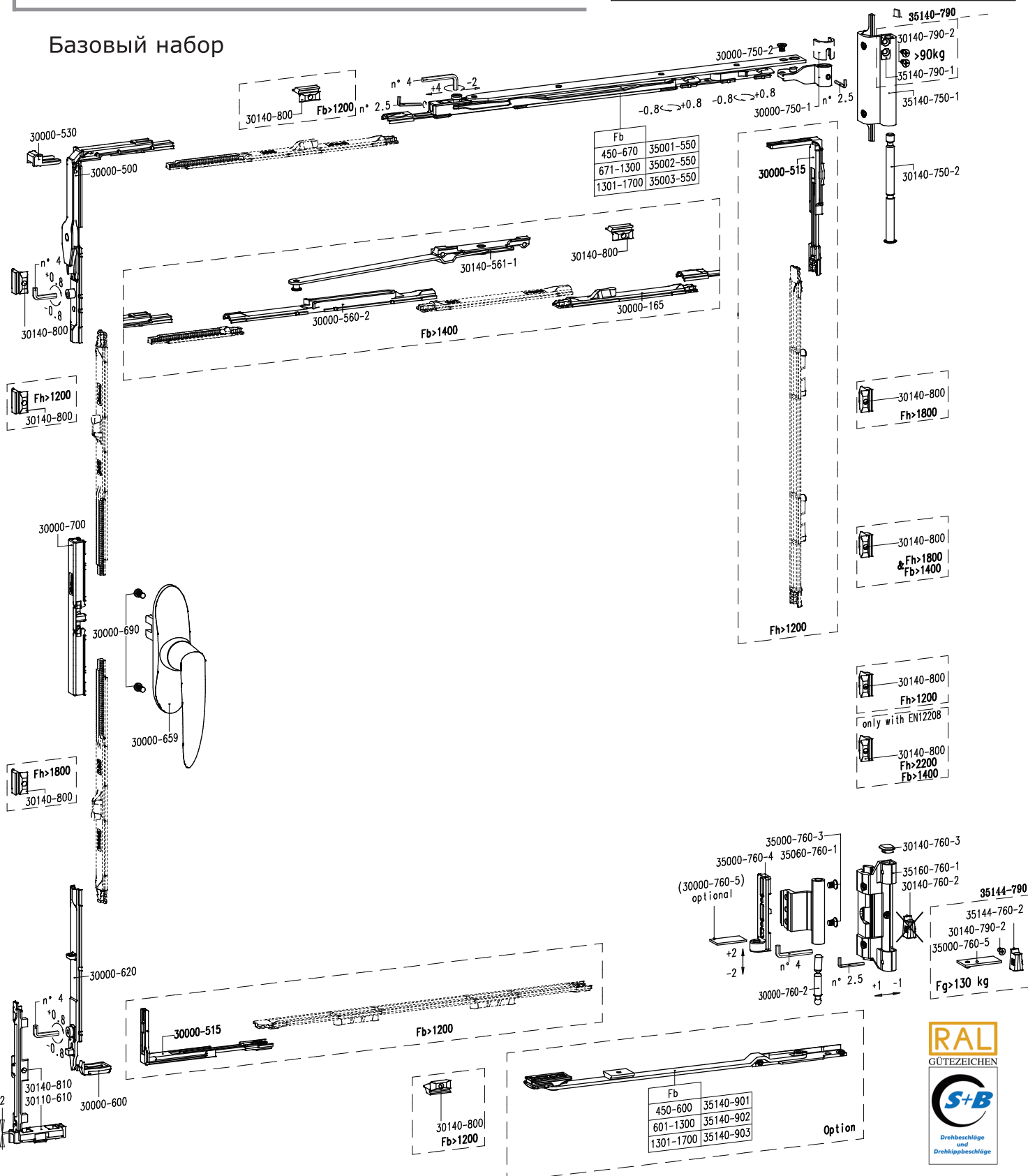

CHRONO 30110 ПОВОРОТНО-ОТКИДНЫЕ ОКНА

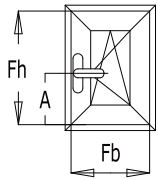

Поворотно-откидные окна
 Fb = 450-1700 mm
 Fh = 600-2400 mm
 Fb / Fh = max. 1.5 (<130kg)
 Fb / Fh = max. 1 (>130kg)
 Вес = max. 170 kg

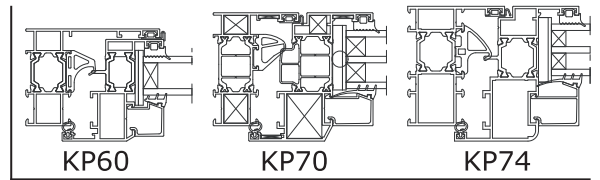

Подбор тяг

Fb	30000-...
1401-1450	100 160
1451-1500	150 160
1501-1550	200 160
1551-1600	100 2x160
1601-1650	150 2x160
1651-1700	200 2x160

Fh	30000-...
600-700	100
701-800	150
801-900	200
901-1000	250
1001-1100	300
1101-1200	350
1201-1300	400
1301-1400	100 + 365
1401-1500	150 + 365
1501-1600	200 + 365
1601-1700	250 + 365
1701-1800	300 + 365
1801-1900	350 + 365
1901-2000	400 + 365
2001-2100	100 + 2x365
2101-2200	150 + 2x365
2201-2300	200 + 2x365
2301-2400	250 + 2x365

Fh-A	30000-...
300-350	100
351-400	150
401-450	200
451-500	250
501-550	300
551-600	350
601-650	400
651-700	100 + 365
701-750	150 + 365
751-800	200 + 365
801-850	250 + 365
851-900	300 + 365
901-950	350 + 365
951-1000	400 + 365
1001-1050	100 + 2x365
1051-1100	150 + 2x365
1101-1150	200 + 2x365
1151-1200	250 + 2x365
1201-1250	300 + 2x365
1251-1300	350 + 2x365
1301-1350	400 + 2x365
1351-1400	100 + 3x365
1401-1450	150 + 3x365
1451-1500	200 + 3x365
1501-1550	250 + 3x365
1551-1600	300 + 3x365

Fb	30000-...
450-500	100
501-550	150
551-600	200
601-650	250
651-670	300
671-720	100
721-770	150
771-820	200
821-870	250
871-920	300
921-970	350
971-1020	400
1021-1070	100 + 365
1071-1120	150 + 365
1121-1170	200 + 365
1171-1220	250 + 365
1221-1270	300 + 365
1271-1300	350 + 365
1301-1350	150 + 365
1351-1400	200 + 365
1401-1450	250 + 365
1451-1500	300 + 365
1501-1550	350 + 365
1551-1600	400 + 365
1601-1650	100 + 2x365
1651-1700	150 + 2x365

Fh	30000-...
1201-1500	365
1501-1800	2x365
1801-2100	3x365
2101-2400	4x365
2201-2400	5x365

if Fb>1400 and according EN 12208

Fb	30000-...
1201-1500	365
1501-1700	2x365

CHRONO 30110 ПОВОРОТНО-ОТКИДНЫЕ ОКНА

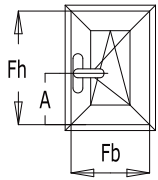

Поворотно-откидные окна
 Fb = 450-1700 mm
 Fh = 600-2400 mm
 Fb / Fh = max. 1.5 (<130kg)
 Fb / Fh = max. 1 (>130kg)
 Вес = max. 170 kg

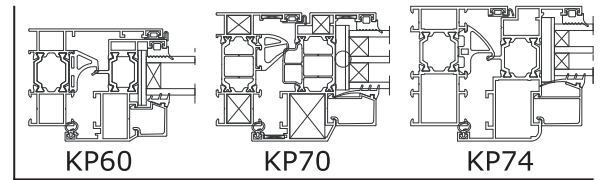

Инструкции по установке

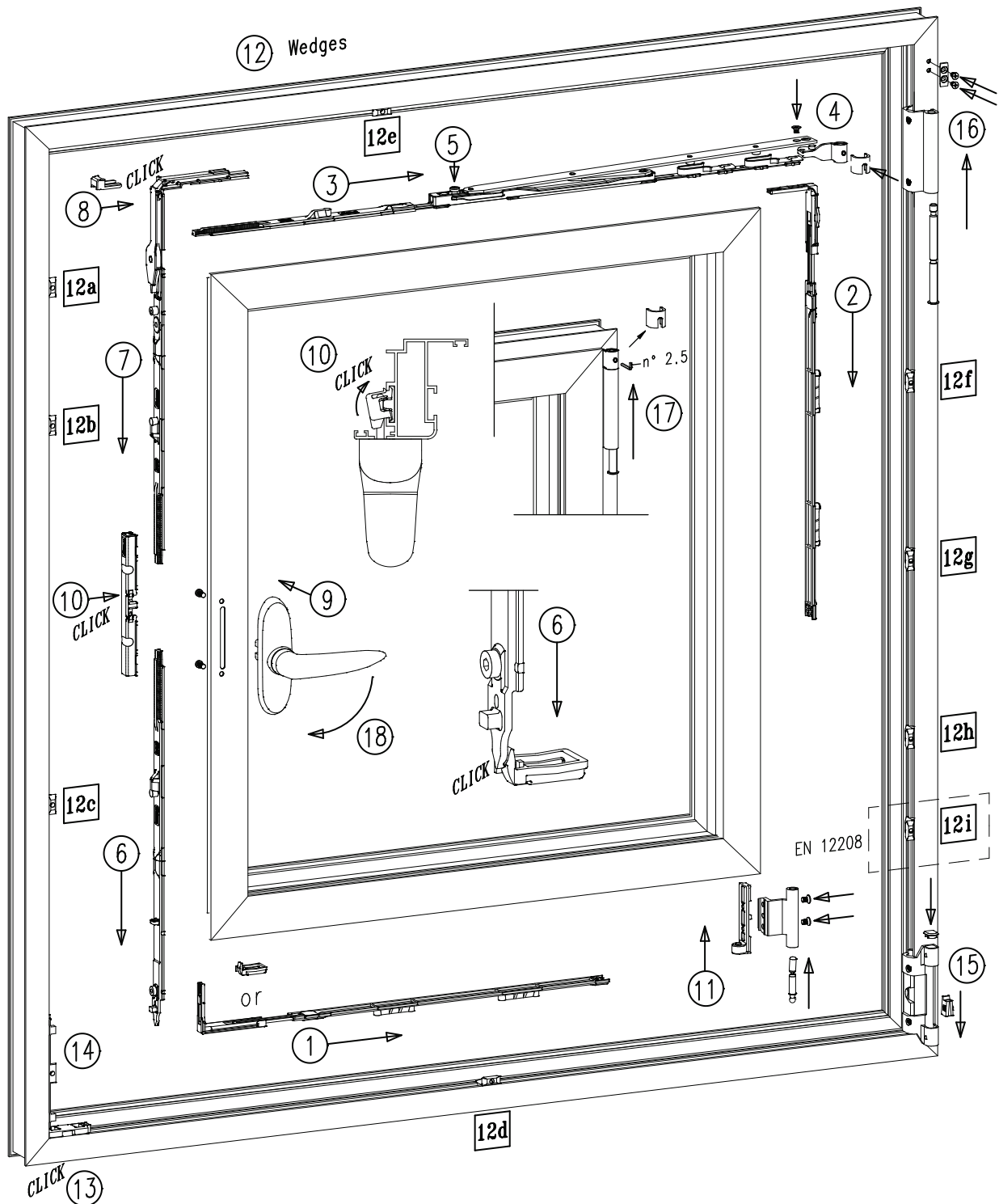

CHRONO 30110

ПОВОРОТНО-ОТКИДНЫЕ ОКНА

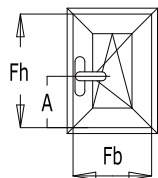

Поворотно-откидные окна
 $F_b = 450-1700 \text{ mm}$
 $F_h = 600-2400 \text{ mm}$
 $F_b / F_h = \text{max. } 1.5 (<130\text{kg})$
 $F_b / F_h = \text{max. } 1 (>130\text{kg})$
 Вес = max. 170 kg



Таблица для оформления заказа

	$F_b = 450-670$	$F_b = 671-1200$	$F_b = 1201-1300$	$F_b = 1301-1400$	$F_b = 1401-1700$
$F_h = 600-1200$	30000-659 + 35110 + 35001-550	30000-659 + 35110 + 35002-550	30000-659 + 35110 + 35002-550 + 30140-30	30000-659 + 35110 + 35003-550 + 30140-30	30000-659 + 35110 + 35003-550 + 30140-30 + 35140-790
$F_h = 1201-1800$	30000-659 + 35110 + 35001-550 + 30140-30	30000-659 + 35110 + 35002-550 + 30140-30	30000-659 + 35110 + 35002-550 + 2x 30140-30	30000-659 + 35110 + 35003-550 + 2x 30140-30	30000-659 + 35110 + 35003-550 + 2x 30140-30 + 35140-790
$F_h = 1801-2400$	X	30000-659 + 35110 + 35002-550 + 30140-30 + 2x 30140-800	30000-659 + 35110 + 35002-550 + 2x 30140-30 + 2x 30140-800	30000-659 + 35110 + 35003-550 + 2x 30140-30 + 2x 30140-800	30000-659 + 35110 + 35003-550 + 2x 30140-30 + 3x 30140-800 + 35140-790

Петли (в зависимости от веса створки)

	$F_b = 450-670$	$F_b = 671-1200$	$F_b = 1201-1300$	$F_b = 1301-1400$	$F_b = 1401-1700$
$F_g < 90\text{kg}$	+ 35140-12 + 35140-10				
$90\text{kg} < F_g < 130\text{kg}$	+ 35140-12 + 35140-10 + 35140-790				+ 35140-12 + 35140-10
$130\text{kg} < F_g < 170\text{kg}$	X	+ 35140-12 + 35160-10 + 35140-790 + 35144-790			+ 35140-12 + 35160-10 + 35144-790

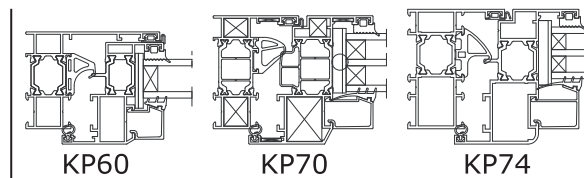
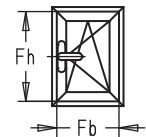
Примечания

Соединительные тяги (в зависимости от габаритов створки)

Для окон с весом створки $> 90 \text{ kg}$: необходимо установить усилитель петель 35140-790.
 Для окон с весом створки в диапазоне $130-170 \text{ kg}$: необходимо установить усилитель петель 35144-790.
 Ограничители открывания 35140-901,-902 или -903 необходимо устанавливать в общественных местах.
 Соотношение ширина/высота (F_b/F_h) = max 1,5 ($<130 \text{ kg}$) и соотношение ширина/высота (F_b/F_h) = max 1 ($>130 \text{ kg}$).

CHRONO 30110 ПОВОРОТНО-ОТКИДНЫЕ ОКНА

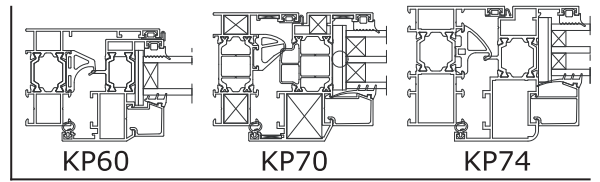
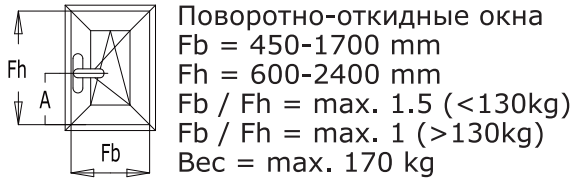

Базовый набор

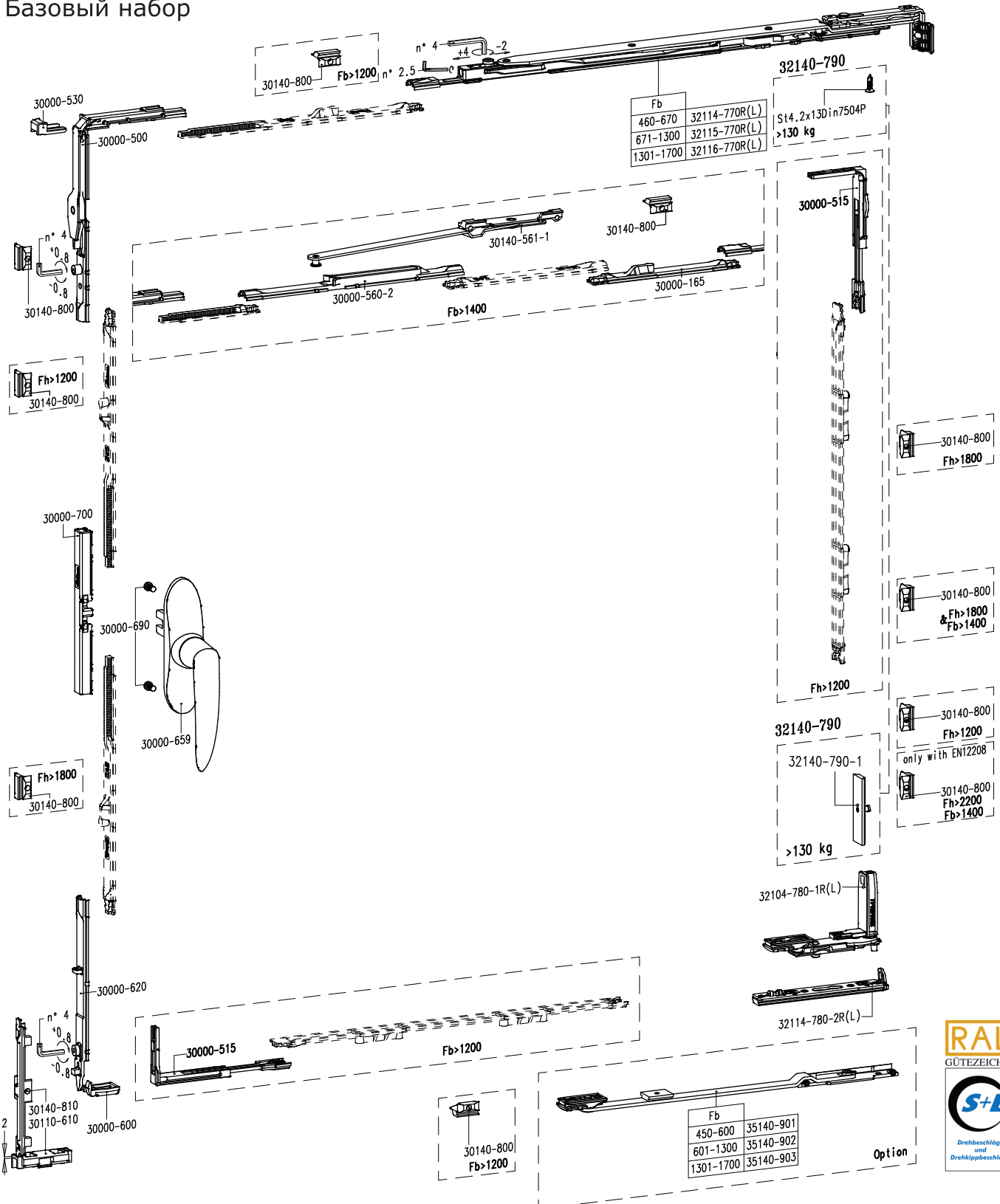

CHRONO 30110

ПОВОРОТНО-ОТКИДНЫЕ ОКНА

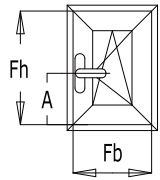

Поворотно-откидные окна
 Fb = 450-1700 mm
 Fh = 600-2400 mm
 Fb / Fh = max. 1.5 (<130kg)
 Fb / Fh = max. 1 (>130kg)
 Вес = max. 170 kg

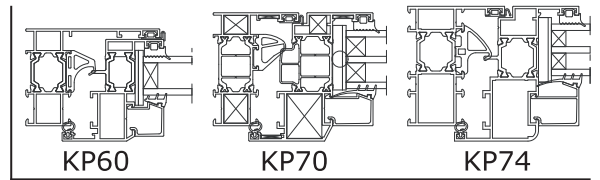

Подбор тяг

Fb	30000-...
1401-1450	100 160
1451-1500	150 160
1501-1550	200 160
1551-1600	100 2x160
1601-1650	150 2x160
1651-1700	200 2x160

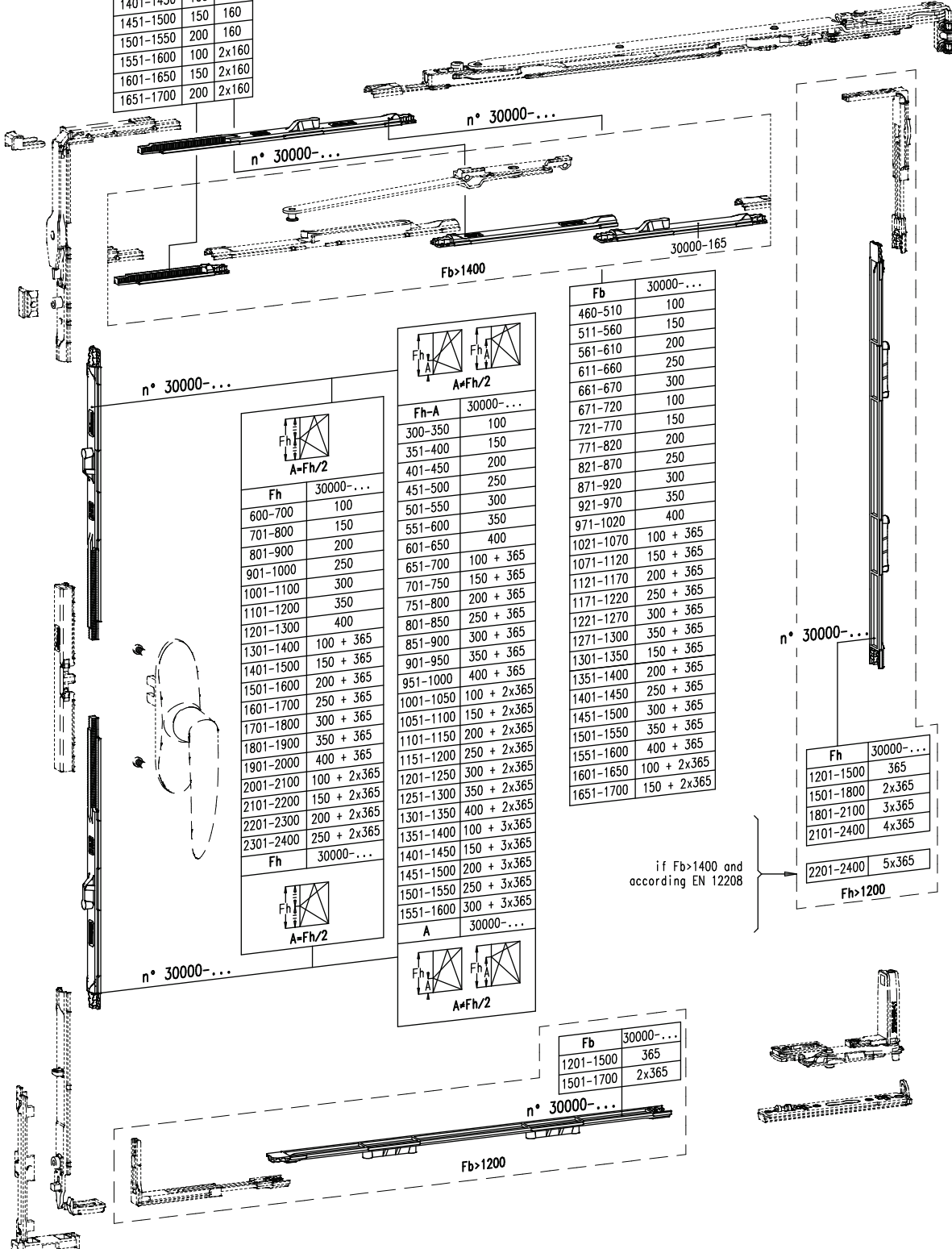

Fh	30000-...
600-700	100
701-800	150
801-900	200
901-1000	250
1001-1100	300
1101-1200	350
1201-1300	400
1301-1400	100 + 365
1401-1500	150 + 365
1501-1600	200 + 365
1601-1700	250 + 365
1701-1800	300 + 365
1801-1900	350 + 365
1901-2000	400 + 365
2001-2100	100 + 2x365
2101-2200	150 + 2x365
2201-2300	200 + 2x365
2301-2400	250 + 2x365

Fh-A	30000-...
300-350	100
351-400	150
401-450	200
451-500	250
501-550	300
551-600	350
601-650	400
651-700	100 + 365
701-750	150 + 365
751-800	200 + 365
801-850	250 + 365
851-900	300 + 365
901-950	350 + 365
951-1000	400 + 365
1001-1050	100 + 2x365
1051-1100	150 + 2x365
1101-1150	200 + 2x365
1151-1200	250 + 2x365
1201-1250	300 + 2x365
1251-1300	350 + 2x365
1301-1350	400 + 2x365
1351-1400	100 + 3x365
1401-1450	150 + 3x365
1451-1500	200 + 3x365
1501-1550	250 + 3x365
1551-1600	300 + 3x365
1601-1650	350 + 3x365
1651-1700	400 + 3x365

Fb	30000-...
460-510	100
511-560	150
561-610	200
611-660	250
661-670	300
671-720	100
721-770	150
771-820	200
821-870	250
871-920	300
921-970	350
971-1020	400
1021-1070	100 + 365
1071-1120	150 + 365
1121-1170	200 + 365
1171-1220	250 + 365
1221-1270	300 + 365
1271-1300	350 + 365
1301-1350	150 + 365
1351-1400	200 + 365
1401-1450	250 + 365
1451-1500	300 + 365
1501-1550	350 + 365
1551-1600	400 + 365
1601-1650	100 + 2x365
1651-1700	150 + 2x365

Fh	30000-...
1201-1500	365
1501-1800	2x365
1801-2100	3x365
2101-2400	4x365
2201-2400	5x365

Fb	30000-...
1201-1500	365
1501-1700	2x365

if Fb>1400 and according EN 12208

CHRONO 30110

ПОВОРОТНО-ОТКИДНЫЕ ОКНА

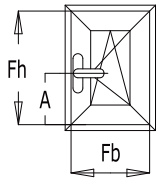

Поворотно-откидные окна
 Fb = 450-1700 mm
 Fh = 600-2400 mm
 Fb / Fh = max. 1.5 (<130kg)
 Fb / Fh = max. 1 (>130kg)
 Вес = max. 170 kg

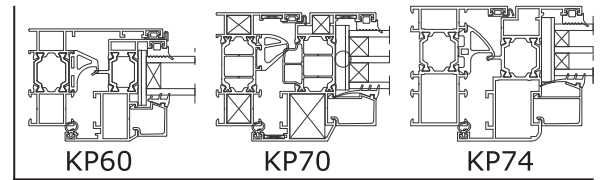

Инструкция по установке

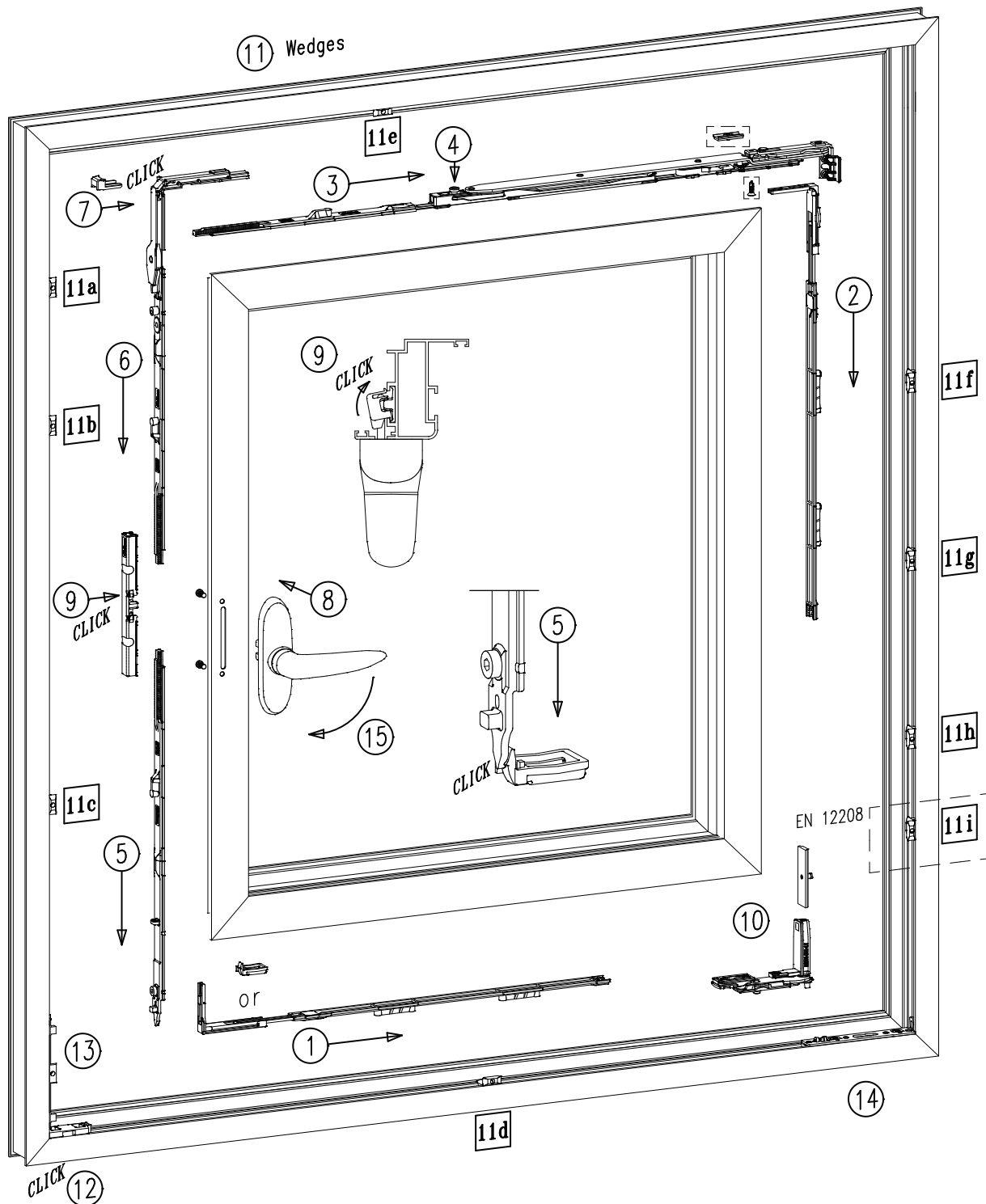

CHRONO 30110 ПОВОРОТНО-ОТКИДНЫЕ ОКНА

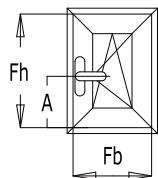

Поворотно-откидные окна
 $F_b = 450-1700 \text{ mm}$
 $F_h = 600-2400 \text{ mm}$
 $F_b / F_h = \text{max. } 1.5 (<130\text{kg})$
 $F_b / F_h = \text{max. } 1 (>130\text{kg})$
 Вес = max. 170 kg



Таблица для оформления заказа

	$F_b = 460-670$	$F_b = 671-1200$	$F_b = 1201-1300$	$F_b = 1301-1400$	$F_b = 1401-1700$
$F_h = 600-1200$	30000-659 + 35110 + 32114-10R(L)	30000-659 + 35110 + 32115-10R(L)	30000-659 + 35110 + 32115-10R(L) + 30140-30 + 35140-902	30000-659 + 35110 + 32116-10R(L) + 30140-30 + 35140-903	30000-659 + 35110 + 32116-10R(L) + 30140-30 + 35140-903 + 32140-790
$F_h = 1201-1800$	30000-659 + 35110 + 32114-10R(L) + 30140-30	30000-659 + 35110 + 32115-10R(L) + 30140-30	30000-659 + 35110 + 32115-10R(L) + 2x 30140-30 + 35140-902	30000-659 + 35110 + 32116-10R(L) + 2x 30140-30 + 35140-903	30000-659 + 35110 + 32116-10R(L) + 2x 30140-30 + 35140-903 + 32140-790
$F_h = 1801-2400$	X	30000-659 + 35110 + 32115-10R(L) + 30140-30 + 2x 30140-800	30000-659 + 35110 + 32115-10R(L) + 2x 30140-30 + 2x 30140-800 + 35140-902	30000-659 + 35110 + 32116-10R(L) + 2x 30140-30 + 2x 30140-800 + 35140-903	30000-659 + 35110 + 32116-10R(L) + 2x 30140-30 + 3x 30140-800 + 35140-903 + 32140-790

Примечания

Соединительные тяги (в зависимости от габаритов створки)

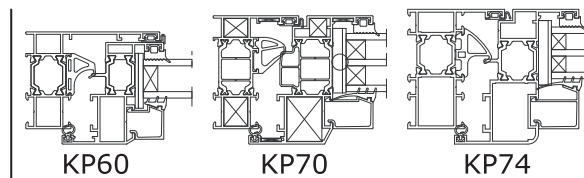
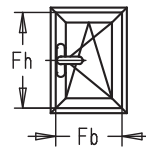
Для окон с весом створки $> 90 \text{ kg}$: необходимо установить усилитель петель 35140-790.

Для окон с весом створки в диапазоне $130-170 \text{ kg}$: необходимо установить усилитель петель 35144-790.

Ограничители открывания 35140-901,-902 или -903 необходимо устанавливать в общественных местах.

Соотношение ширина/высота (F_b/F_h) = max 1,5 ($<130 \text{ kg}$) и соотношение ширина/высота (F_b/F_h) = max 1 ($>130 \text{ kg}$).

При высоте $F_h > 1600 \text{ mm}$: дополнительно установить центральный замок 30500-50+30540-830.