

# CHRONO

## Французские (штульповые) окна

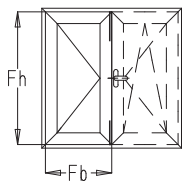

Chrono штульповый набор  
n° 27111-610-12  
Fb = max. 1200 мм  
Fh = 700-2400 мм  
Вес створки = max. 170 кг

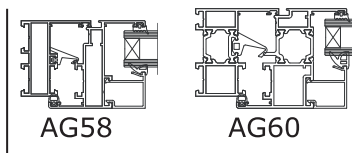

### Основной комплект

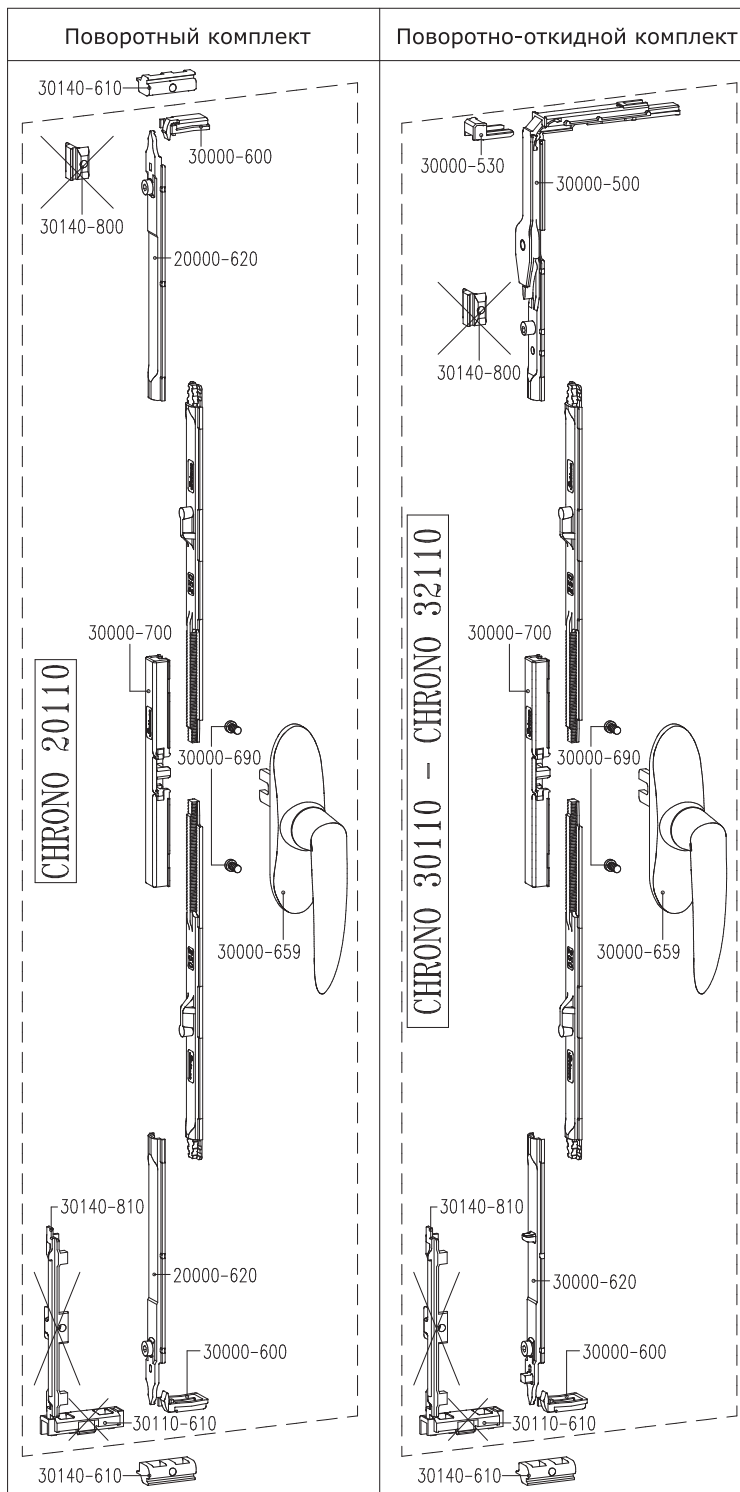
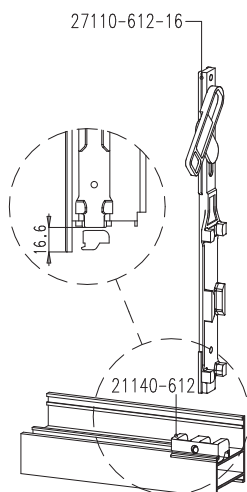
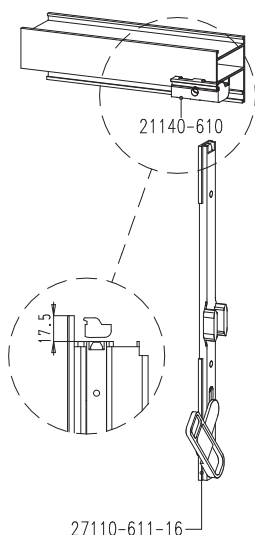

Fb : max 1200  
Fh : 700 - 2400  
Max 170 kg

30140-610 =  
вместо стандартной  
n° 30110-610

# CHRONO

## Французские (штульповые) окна

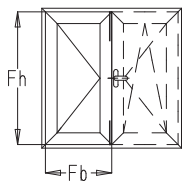

Chrono n° 21140 с запорным механизмом  
 Fb = 400-1400 мм  
 Fh = 710-2400 мм  
 Fb/Fh = max. 1,5  
 Вес створки = max. 170 кг

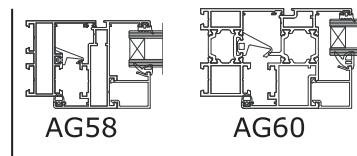

### Основной комплект

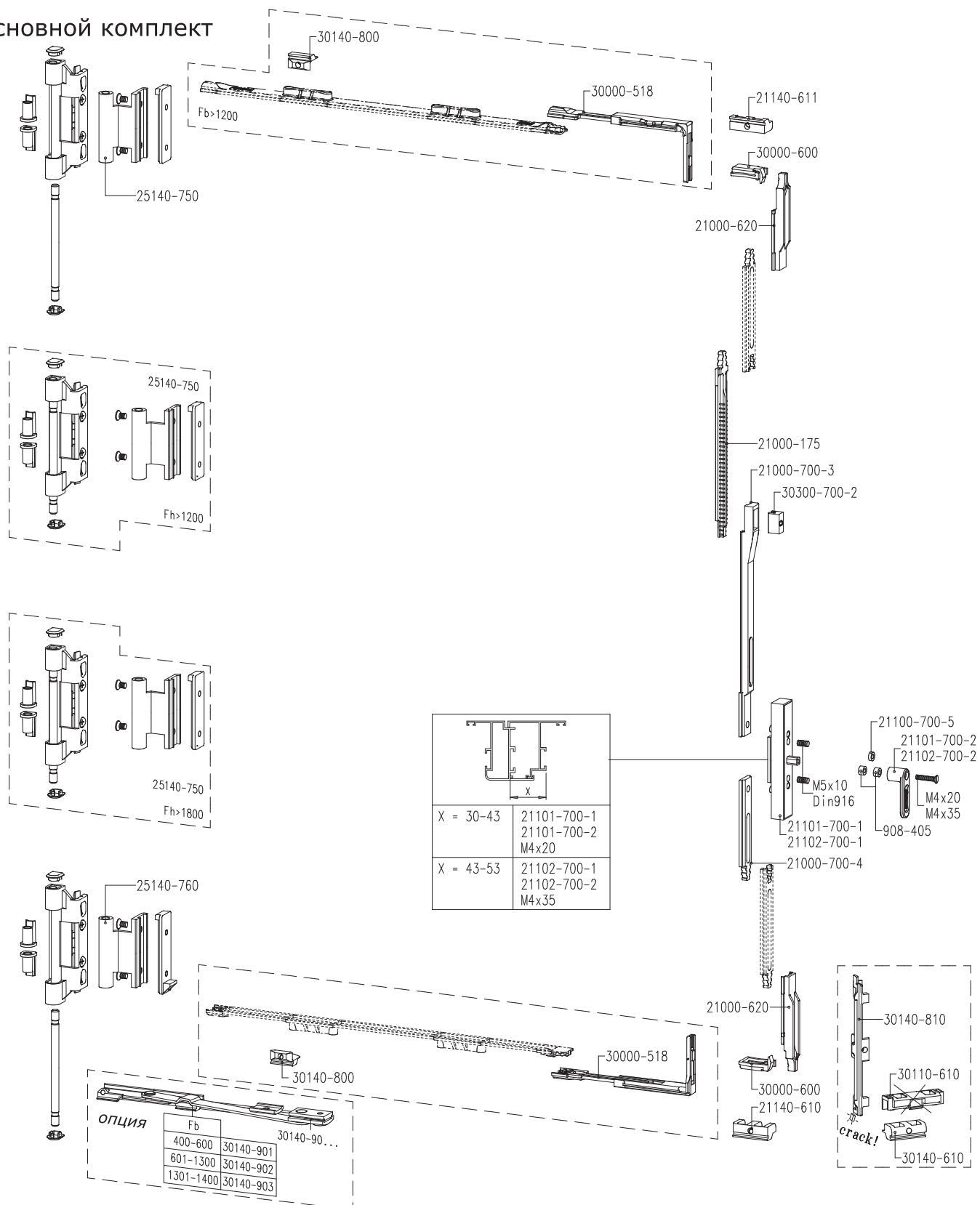

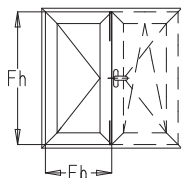

Chrono n° 21140 с запорным механизмом  
 Fb = 400-1400 мм  
 Fh = 710-2400 мм  
 Fb/Fh = max. 1,5  
 Вес створки = max. 170 кг

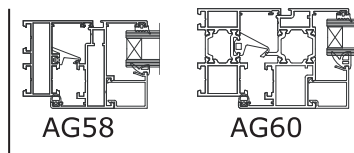

### Подбор тяг

**Таблица 1: Выбор тяги для A < Fh/2**

Fh	A	21000-...	310 + 110	30300-60
710-800	355-450			110
801-900	355-550			210
901-1000	355-650			310
1001-1100	355-700			
701-750		110		
1101-1200	355-700			
701-800			310 + 210	
1201-1300	401-700	210		110 + 30300-60
701-900			2x310	
1301-1400	401-700	310		210 + 30300-60
701-950			2x310 + 110	
1401-1500	451-700	310 + 110		310 + 30300-60
701-1000			2x310 + 210	
1501-1600	501-700	310 + 210		310 + 110 + 30300-60
701-1100			3x310	
1601-1700	501-700	2x310		310 + 210 + 30300-60
701-1100			3x310 + 110	
1701-1800	551-700	2x310 + 110		2x310 + 30300-60
701-1100			3x310	
1801-1900	601-700	3x310		2x310 + 110 + 30300-60
701-1100			4x310	
1901-2000	601-700	3x310		310 + 210
701-1100			4x310 + 110	
2001-2100	651-700	3x310 + 110		3x310 + 30300-60
701-1100			4x310 + 210	
2101-2200	701-1100	3x310 + 210		3x310 + 110 + 30300-60
701-1100			2x310 + 110	
2201-2300	1101-1550	4x310		3x310 + 210 + 30300-60
701-1100			3x310 + 210	
2301-2400	751-1100	4x310 + 210		4x310 + 30300-60
1101-1600			4x310 + 110	
			3x310	
			3x310 + 110	

**Таблица 2: Выбор тяги для A = Fh/2**

Fh	21000-...	310 + 110	310 + 210 + 30300-60
710-800			110
801-900			210
901-1000			310
1001-1100			310 + 110
1101-1200			310 + 210
1201-1300			2x310
1301-1400			2x310 + 110
1401-1500			2x310 + 110
1501-1600			310 + 110 + 30300-60
1601-1700			2x310 + 110
1701-1800			2x310 + 210
1801-1900			2x310 + 210 + 30300-60
1901-2000			3x310
2001-2100			2x310 + 110 + 30300-60
2101-2200			3x310 + 110
2201-2300			3x310 + 210 + 30300-60
2301-2400			4x310
			3x310
			3x310 + 110

**Таблица 3: Выбор тяги для A <> Fh/2**

Fh	A	21000-...	310	310 + 30300-60	2x310 + 110
355-700					
701-1100			310		
1101-1600					2x310 + 110

**Таблица 4: Выбор тяги для Fh-A=Fh/2**

Fh	21000-...	310	310 + 30300-60	2x310 + 110
710-1400				
1401-2200		310		
2201-2400				2x310 + 110

**Внимание: тяга н° 30300-60 всегда монтируется как можно дальше от замка!**

# CHRONO

## Французские (штульповые) окна

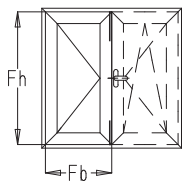

Chrono n° 21140 с запорным механизмом  
Fb = 400-1400 мм  
Fh = 710-2400 мм  
Fb/Fh = max. 1,5  
Вес створки = max. 170 кг

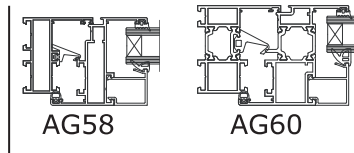

### Инструкция по установке

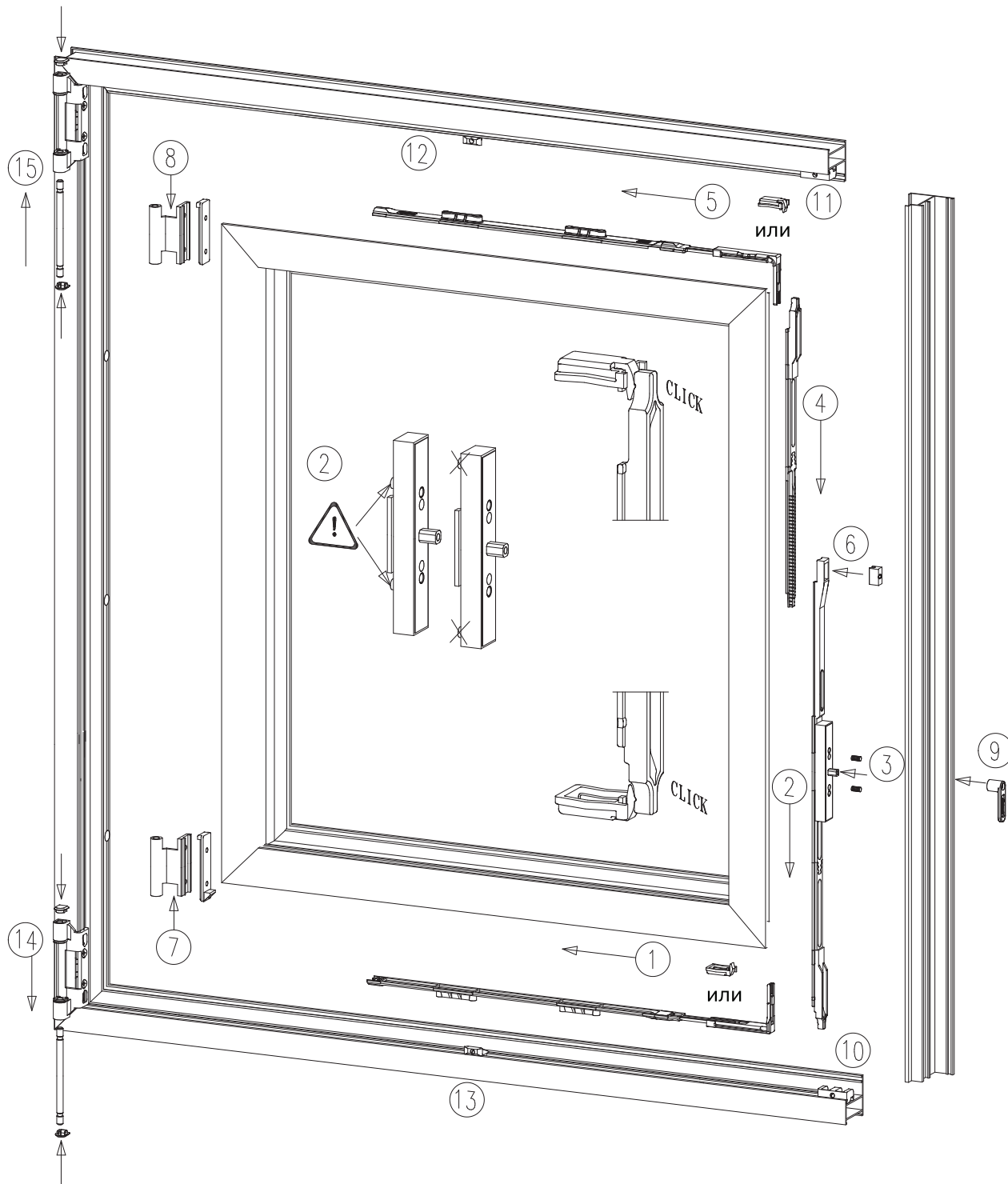

Внимание: запорный механизм должен монтироваться в положении «открыто». В таком случае шпильки механизма будут располагаться ближе друг к другу.

# CHRONO

## Французские (штульповые) окна

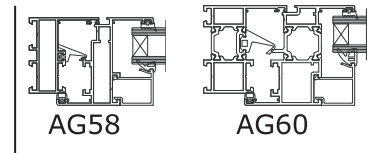
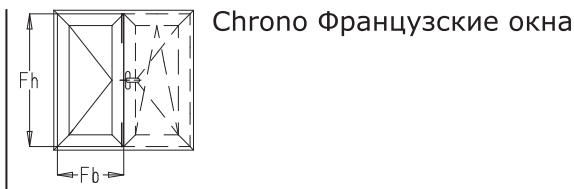

### Таблица для оформления заказа

#### Штульповой набор

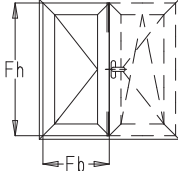
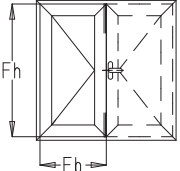
	Fb < 1200		Fb < 1200
Fh=700-1200	27111-610-12 + 30140-610		27111-610-12
	+ 1x 25140-750 + 1x 25140-760 (<90кг) или + 1x 25140-751 + 1x 35140-760 (<130кг)		
Fh=1201-1800	27111-610-12 + 30140-610		27111-610-12
	+ 2x 25140-750 + 1x 25140-760 (<90кг) + 1x 25140-750 + 1x 25140-760 + 1x 20140-752 (<90кг) или + 1x 25140-751 + 1x 35140-760 + 1x 20140-752 (<130кг)		
Fh=1801-2400	27111-610-12 + 30140-610		21110-610-16
	+ 3x 25140-750 + 1x 25140-760 (<90кг) + 1x 25140-750 + 1x 25140-760 + 2x 20140-752 (<90кг) или + 1x 25140-751 + 1x 35140-760 + 2x 20140-752 (<130кг)		
Вес створки до 170 кг : + усилитель петель 35140-790			

#### Chrono n° 21141 или n° 21142

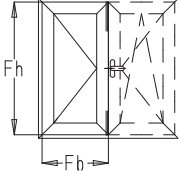
	Fb=401-1200mm	Fb=1201-1400
Fh=710-1200	21141 (или 21142)	21141 (или 21142) + 2 x 30000-518 + 2 x 30140-800
	+ 1x 25140-750 + 1x 25140-760 (<90кг) + 1x 25140-751 + 1x 35140-760 (<130кг)	
Fh=1201-1800	21141 (или 21142)	21141 (или 21142) + 2 x 30000-518 + 2 x 30140-800
	+ 2x 25140-750 + 1x 25140-760 (<90кг) + 1x 25140-751 + 1x 35140-760 + 1x 20140-752 (<130кг)	
Fh=1801-2400	21141 (или 21142)	21141 (или 21142) + 2 x 30000-518 + 2 x 30140-800
	+ 3x 25140-750 + 1x 25140-760 (<90кг) + 1x 25140-751 + 1x 35140-760 + 2x 20140-752 (<130кг)	
Алюминиевые соединительные тяги (в соответствии с размерами створки)		
21000-110 : тяга 110 мм		
21000-210 : тяга 210 мм		
21000-310 : тяга 310 мм		
30300-60 : тяга 60 мм		
Вес створки до 170 кг : + усилитель петель 35140-790		